

---

# MEGMEET

---

MTCW

---



---

---

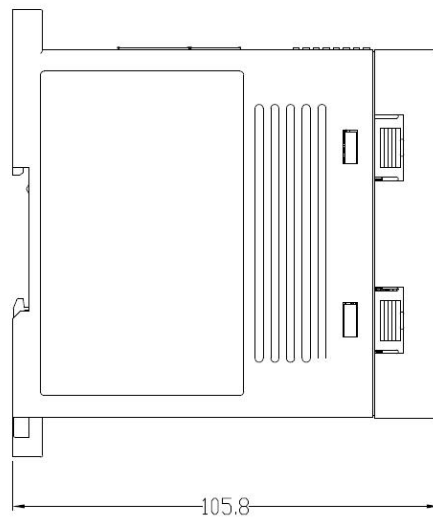
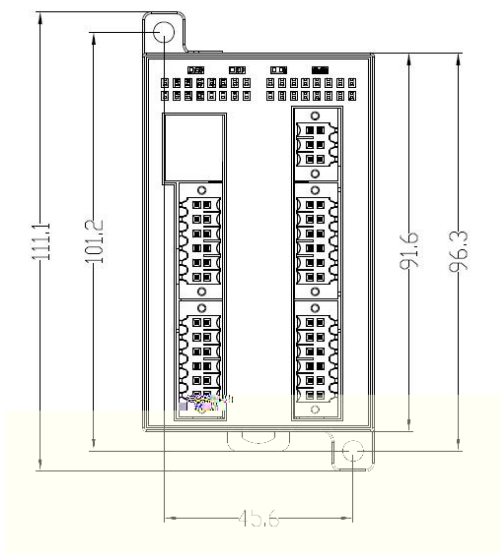
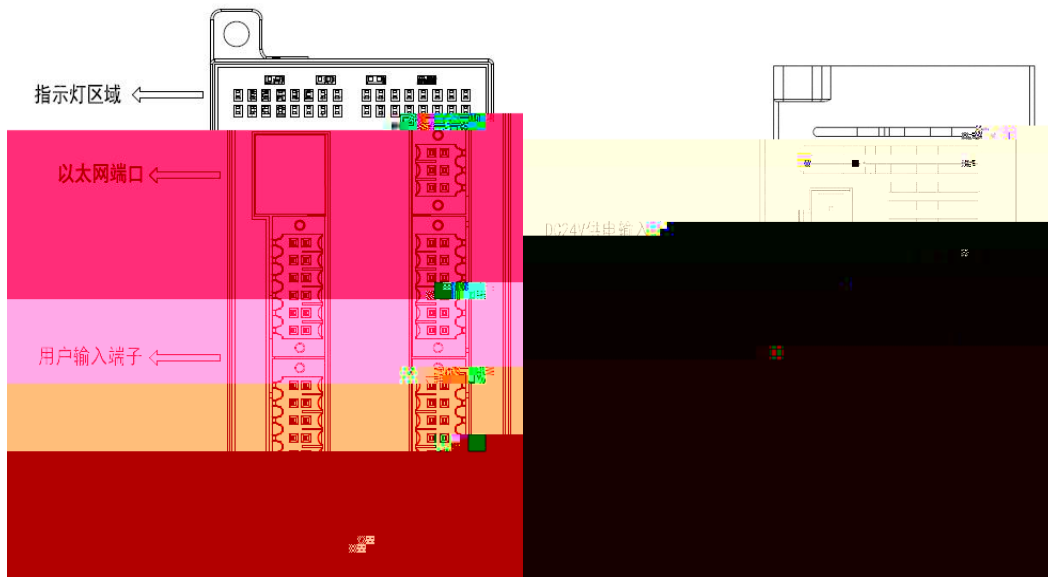



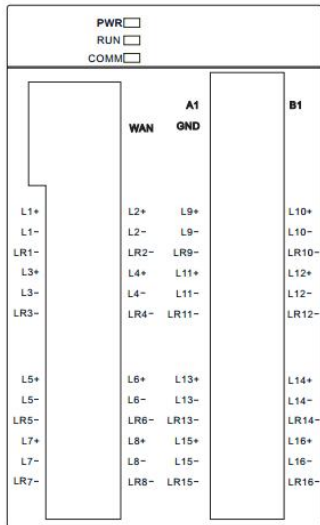
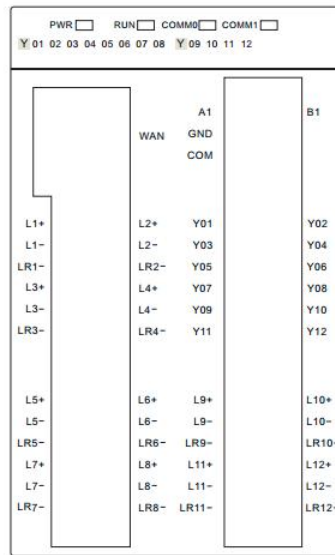
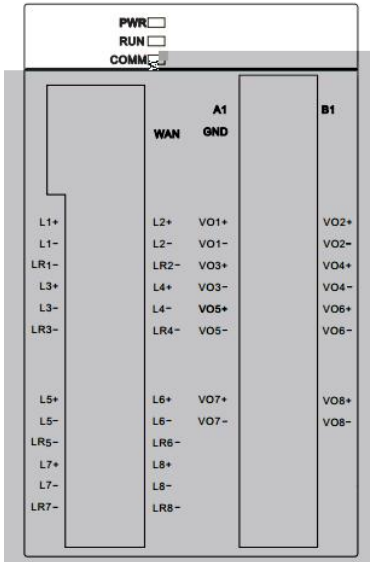
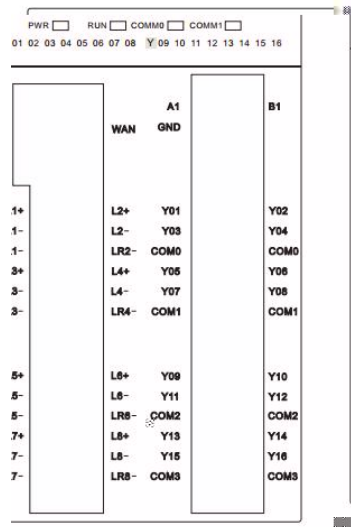
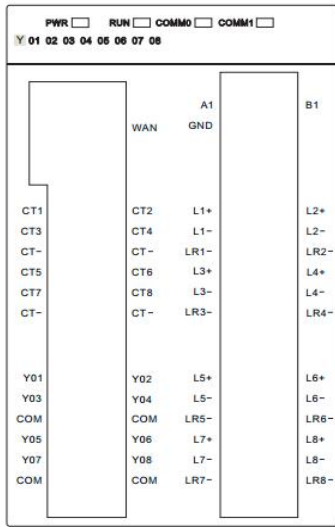

---





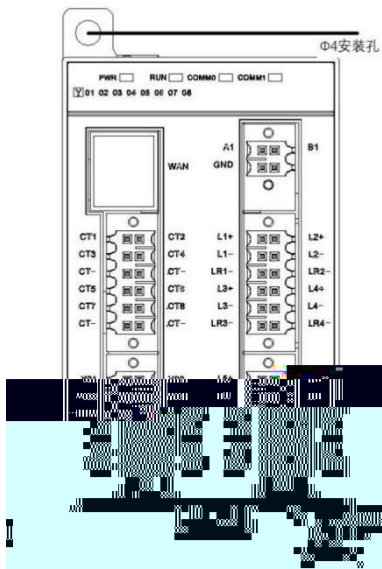

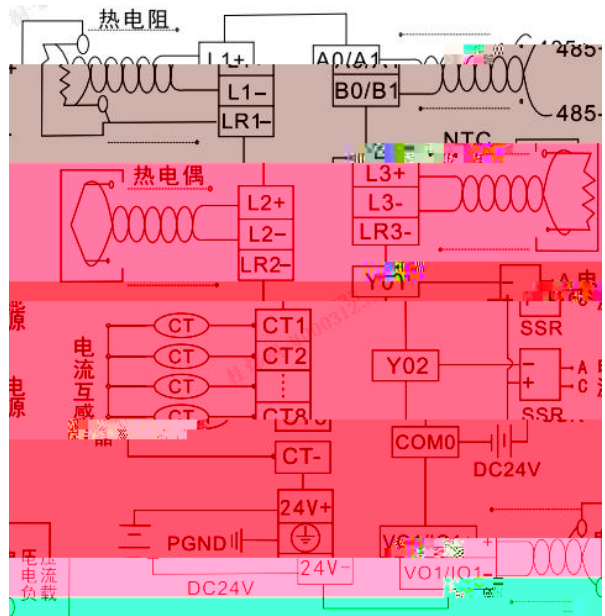

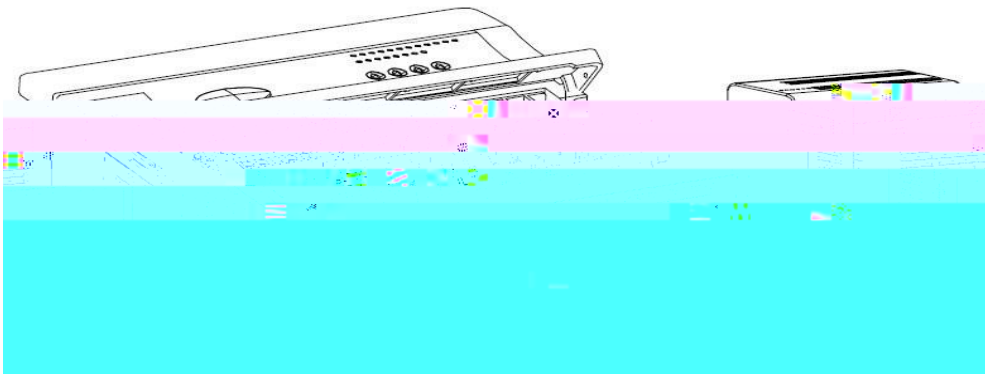
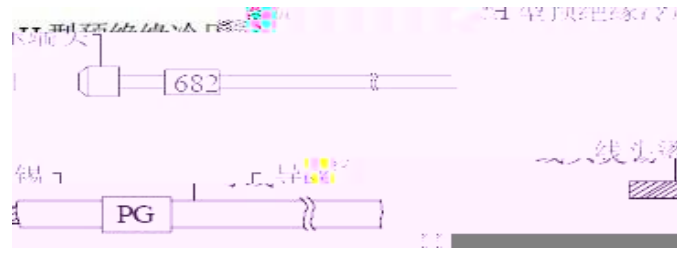

---

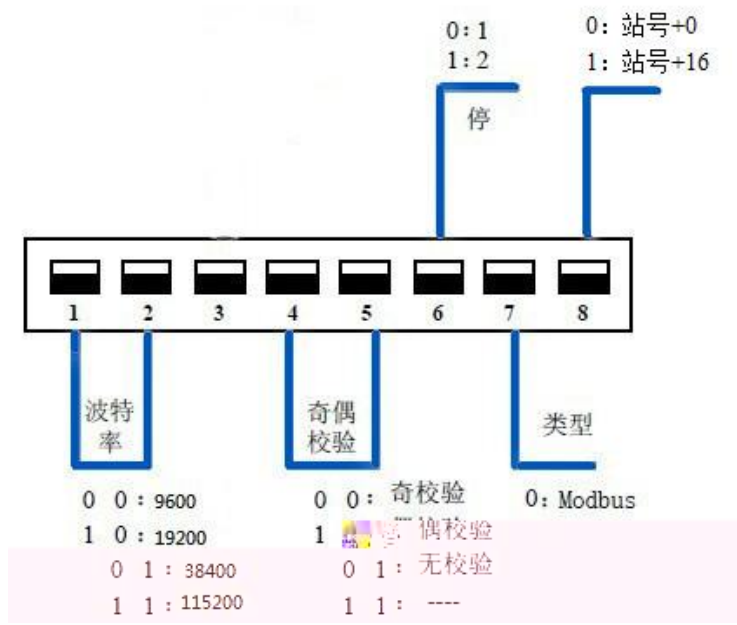

Modbus协议: Modbus TCP

通讯模式: TCP客户端模式

网络设置

IP地址: 192 . 168 . 1 . 100

子网掩码: 255 . 255 . 255 . 0

默认网关: 192 . 168 . 1 . 1

端口: 8080

远端网络设置

IP地址: 192 . 168 . 1 . 200

端口: 8080

远端模块设置

PWM输出起始地址: 0

IO输入开关: 无输入

IO输入起始地址: 1200

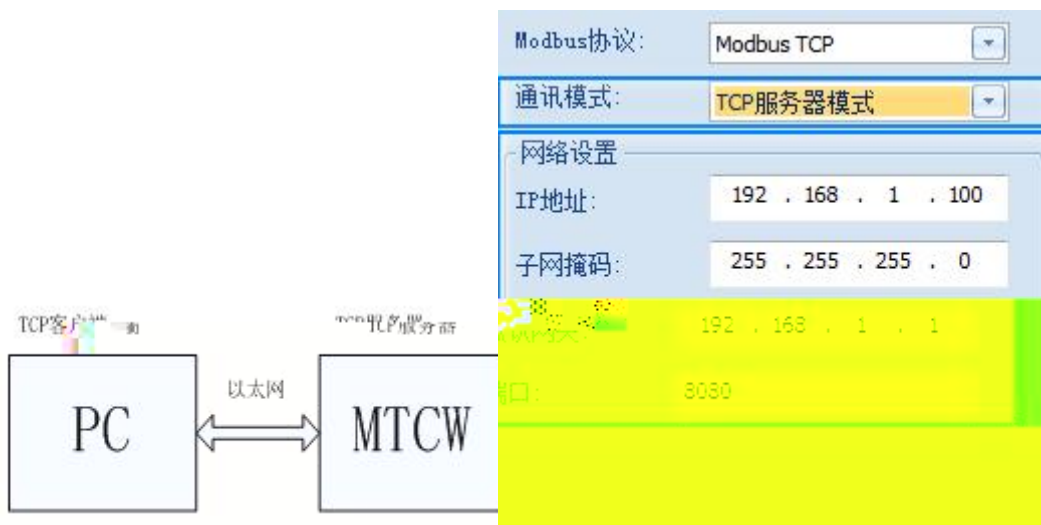

站名管理视图 MTC11 1#11(MTCW-12-NT)

控制设置 PID组设置 能源分配设置 多段功能设置 报警功能设置 高级设置 以太网设置

功能 CH1 CH2 CH3

目录名 配置 控制设置 PID组设置 能源分配设置 多段功能设置 报警功能设置 高级设置 以太网设置 监控 图表监控 曲线监控

项目名

功能	CH1	CH2	CH3
<b>Input-Output</b>			
输入类型	1. K型, 范围:-...	1. K型, 范围:-...	1. K型, 范围:-...
<b>BASIC</b>			
设定值 (SV)	1000	1000	1000
控制输出周期 (s/100ms)	2	2	2
控温对象特性	0. 慢速升降温	0. 慢速升降温	0. 慢速升降温
控制方式	0. 手动	1. ON/OFF	2. PID
加热/冷却操作	1. 加热	1. 加热	1. 加热
加热冷却变叠/不感带	0	0	0
欠调节抑制系数	10	10	10
手动输出设定值 (%)	500	0	0
调节灵敏度设置	100	100	100
自整定偏差设置	0	0	0
<b>PID</b>			
PID组选择	1. 第2组	1. 第2组	2. 第3组
PID输出上限设置	1000	1000	1000
PID输出下限设置	0	0	0
<b>FUNCTION</b>			
一阶延迟数字滤波设置 (s)	0	0	0
D0校正0数字量	0	0	0
D1校正1数字量	2000	2000	2000
A0校正0模拟量	0	0	0
A1校正1模拟量	2000	2000	2000
<b>BASIC</b>			
控制开始/停止	0. 停止	0. 停止	0. 停止

组名

















---



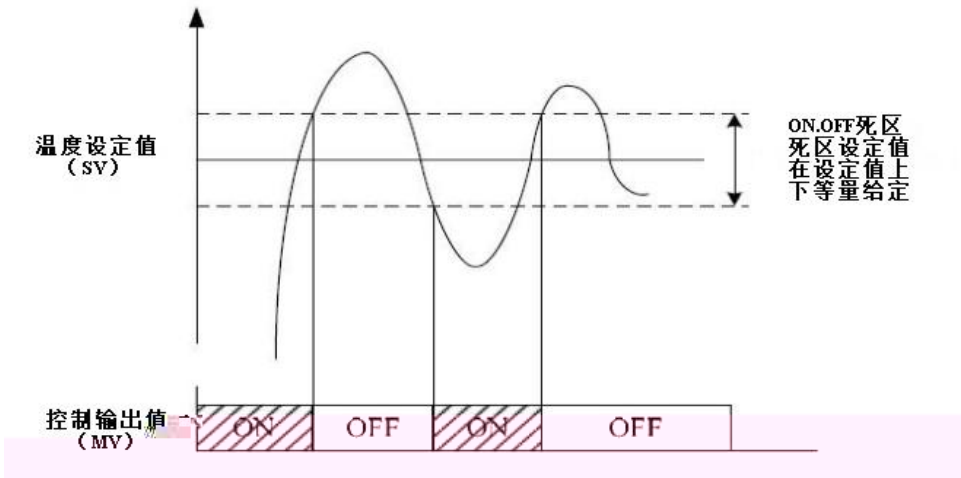

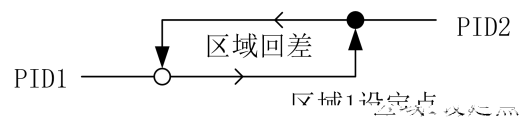
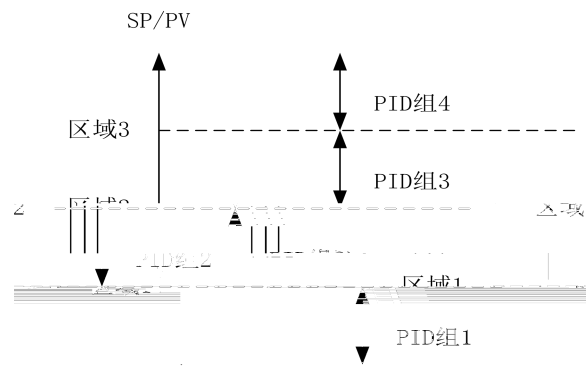

---



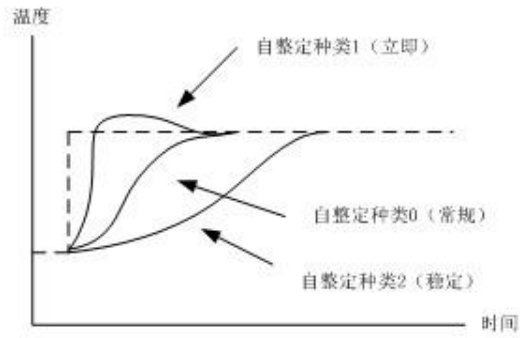

● 在该值外进行PID组的切换

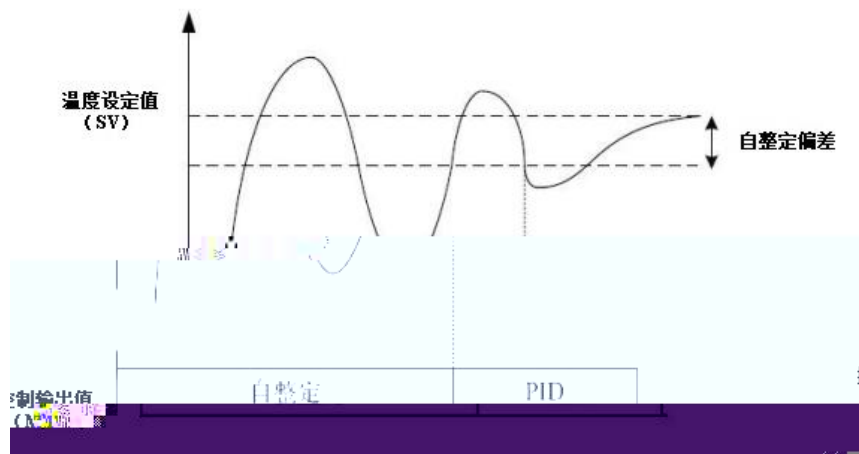



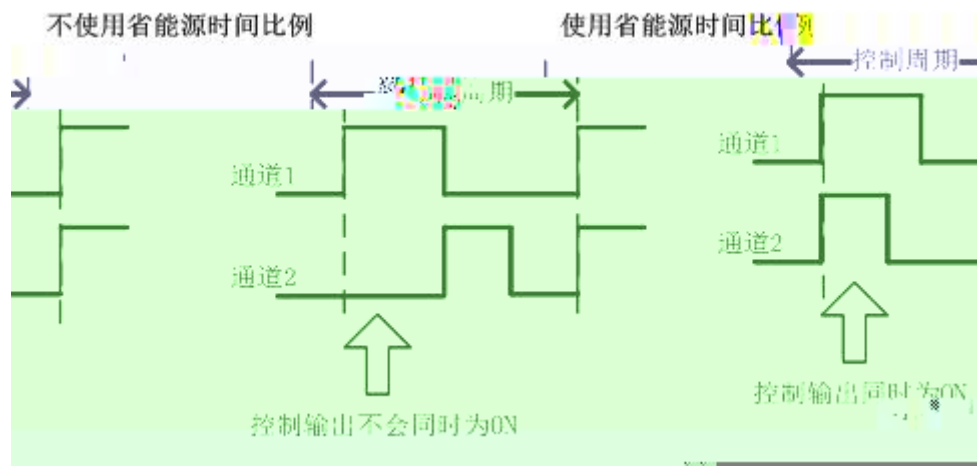



---

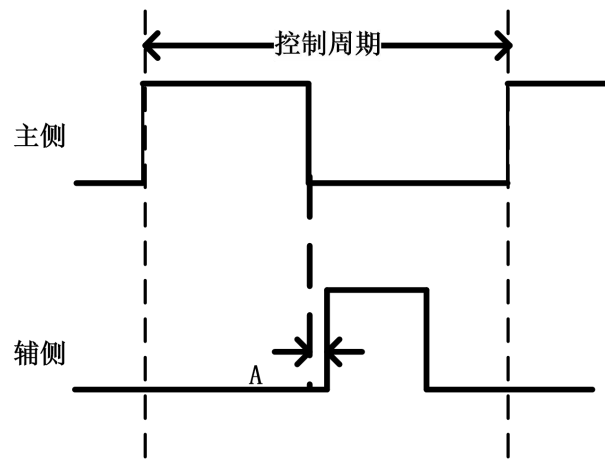

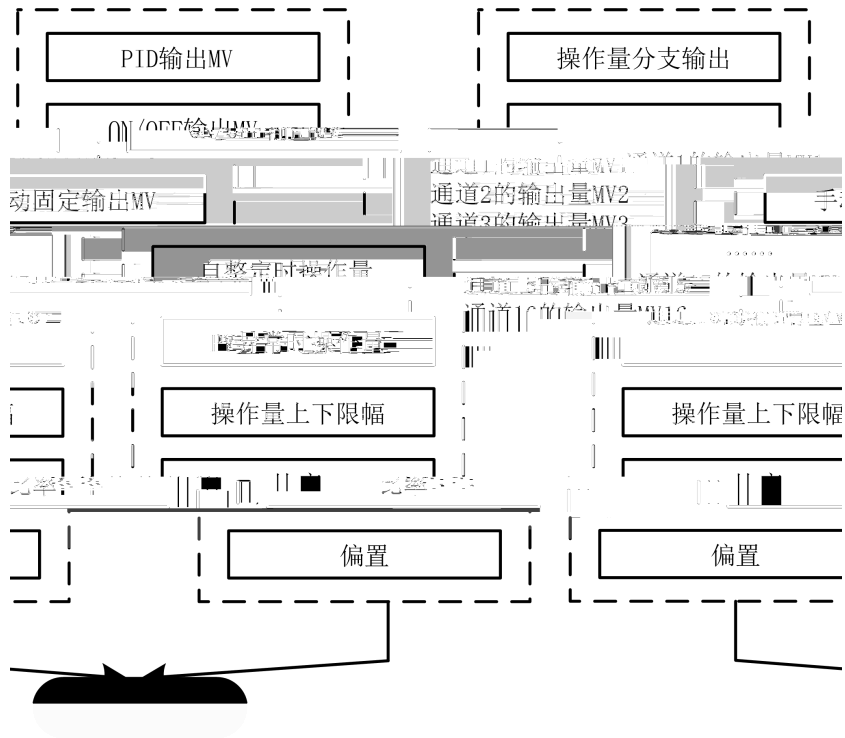



---

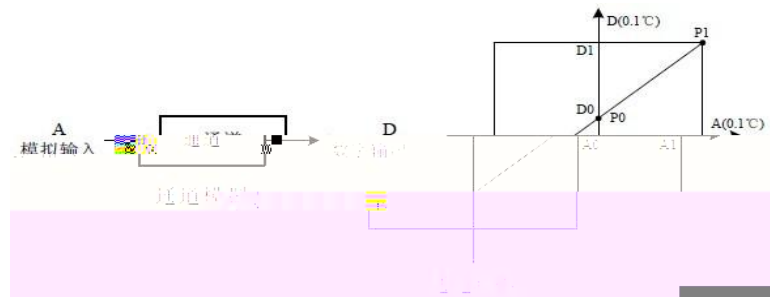
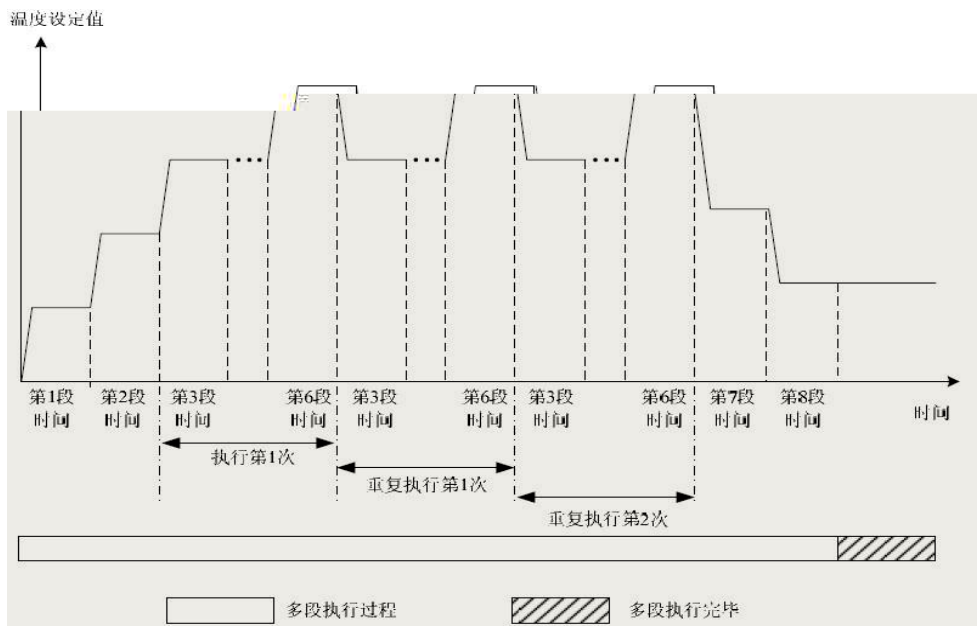



---

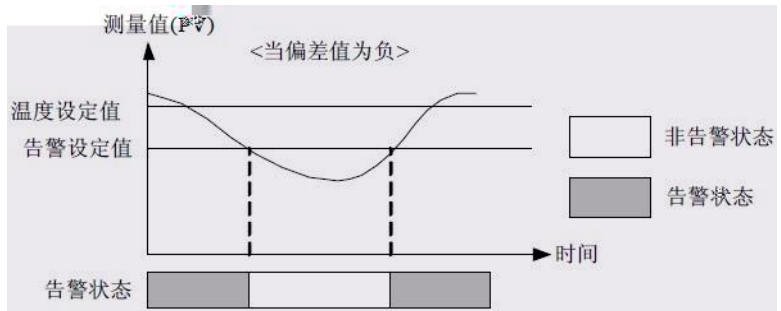
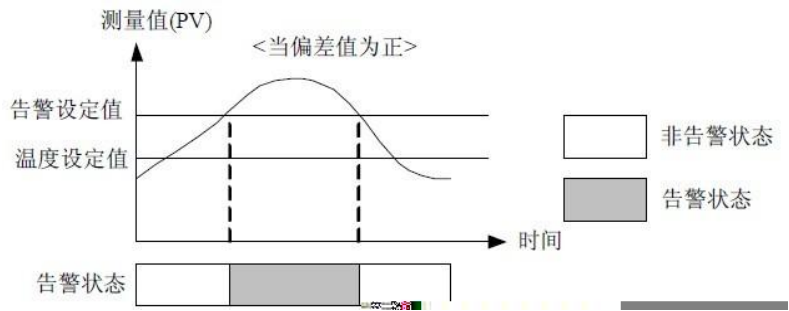
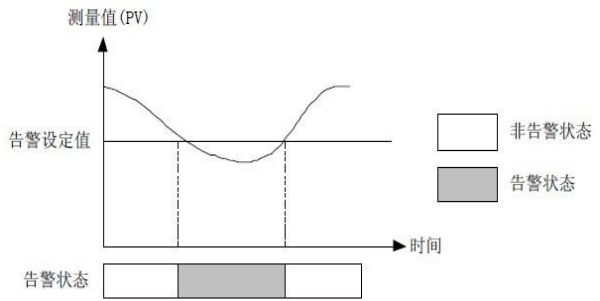
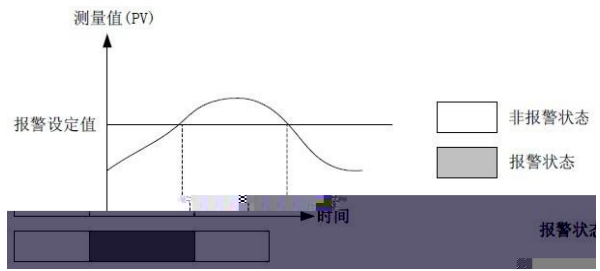

oëë

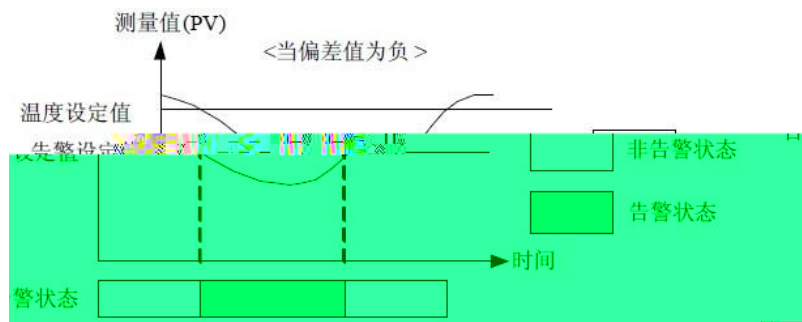
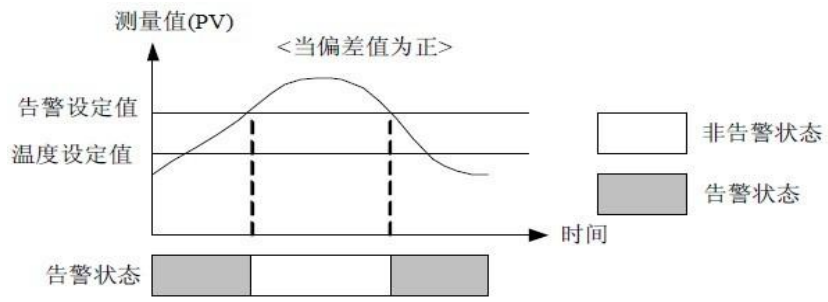

oÀ6 Va^ ü@

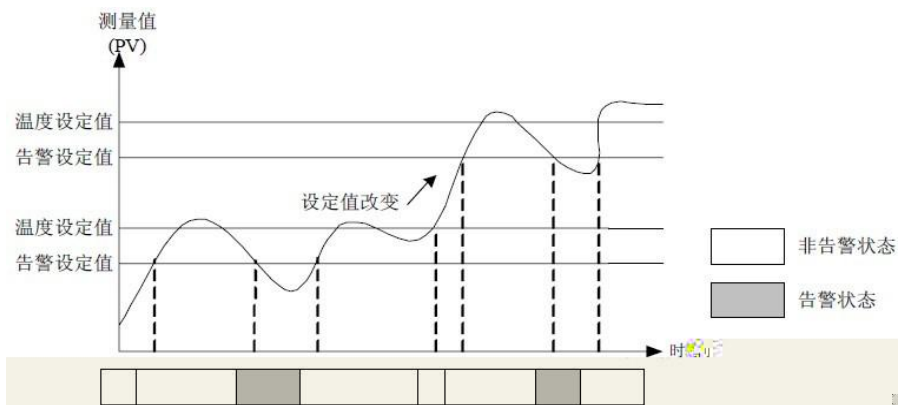
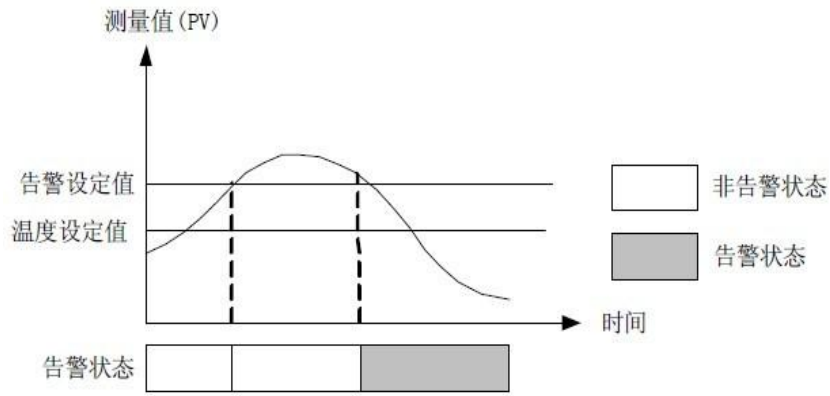
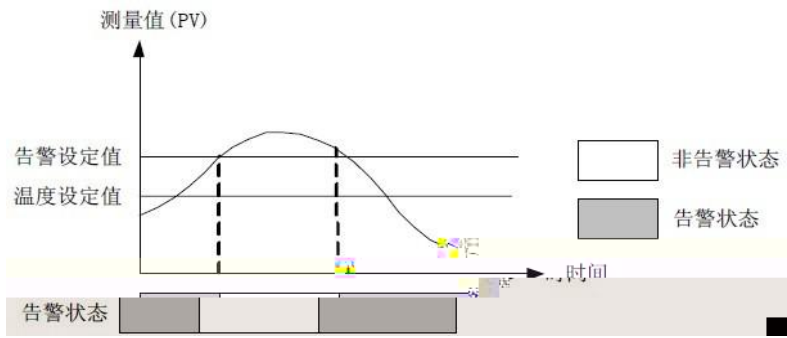

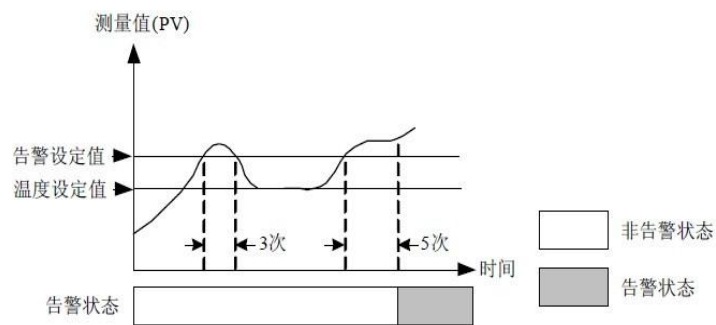
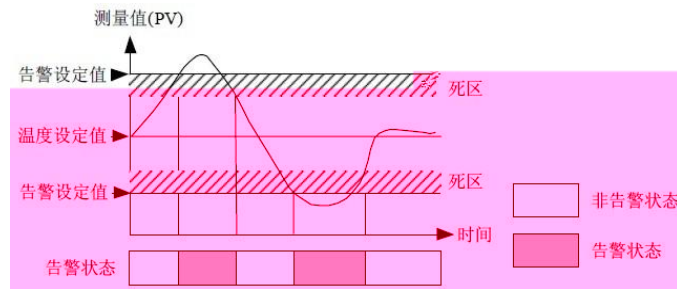
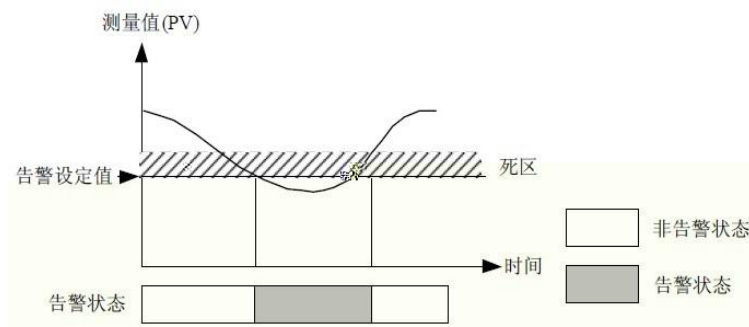
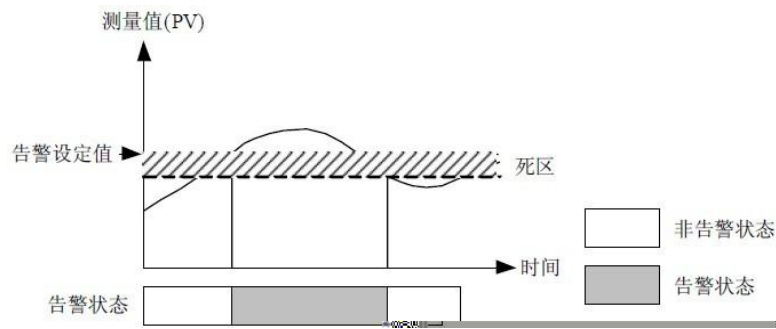



---



**\_\_\_\_\_**

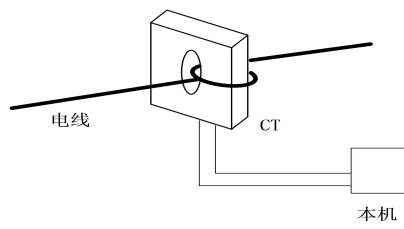
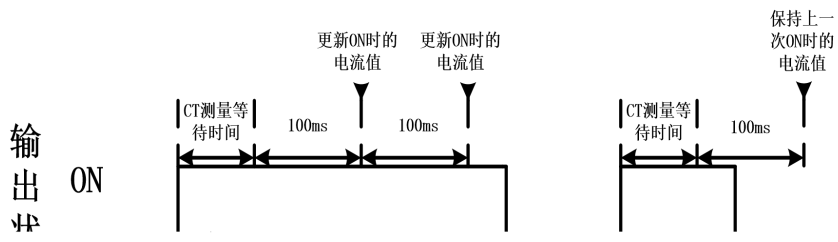

---

$$= \frac{\quad + \quad}{2}$$

$$= \frac{\quad + \quad}{2}$$

$$= \frac{\quad + \quad}{2}$$

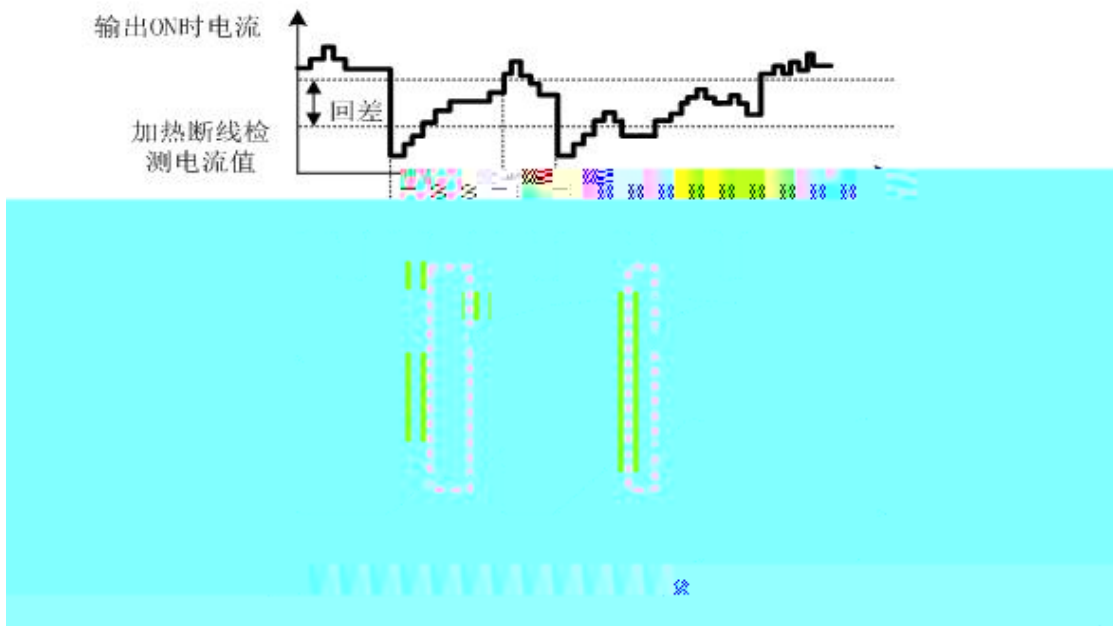

---

# MTCW

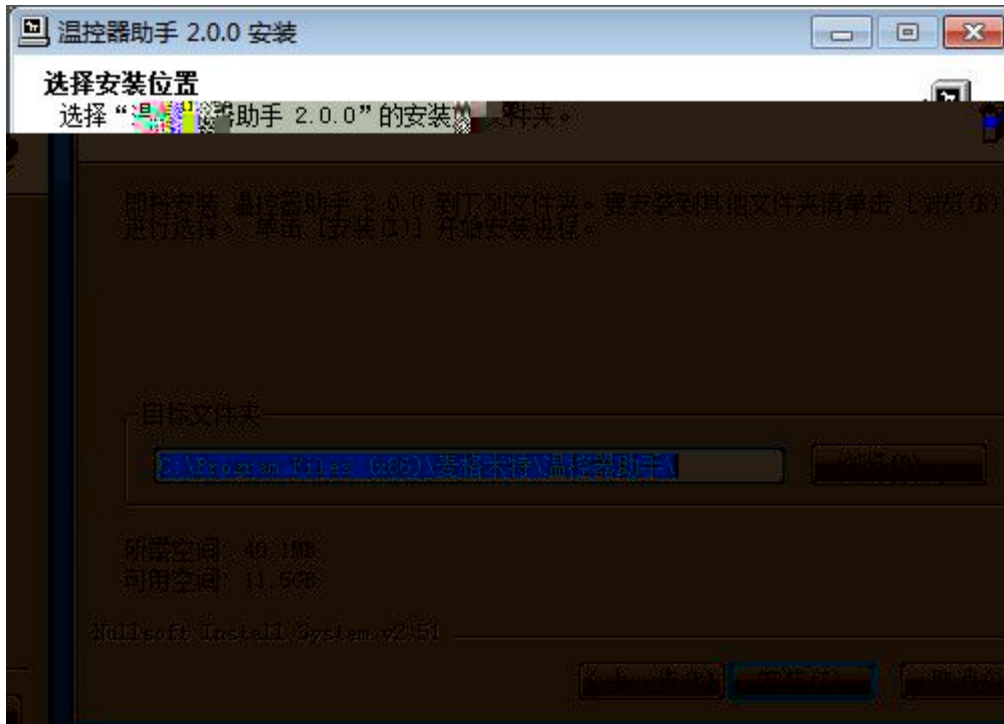
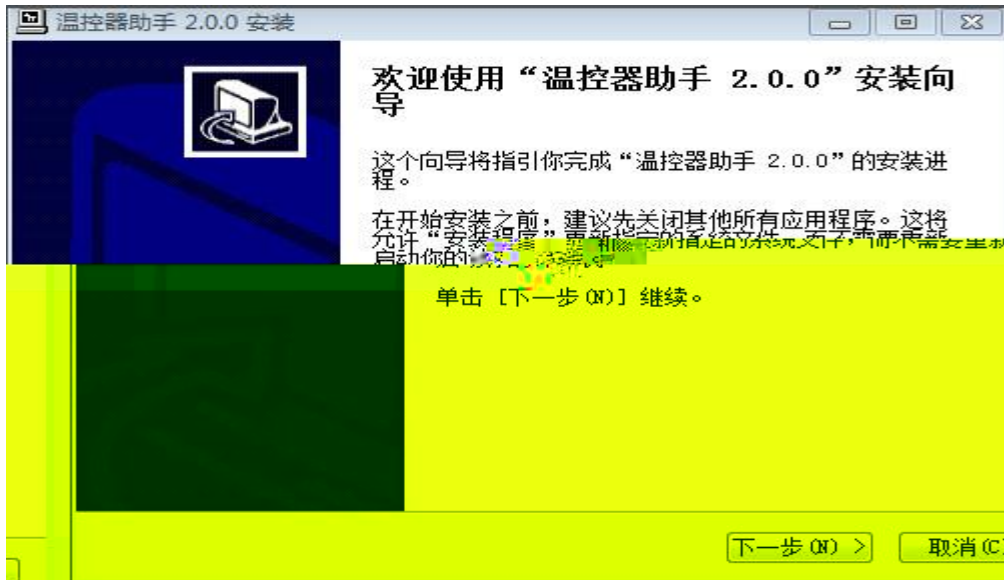

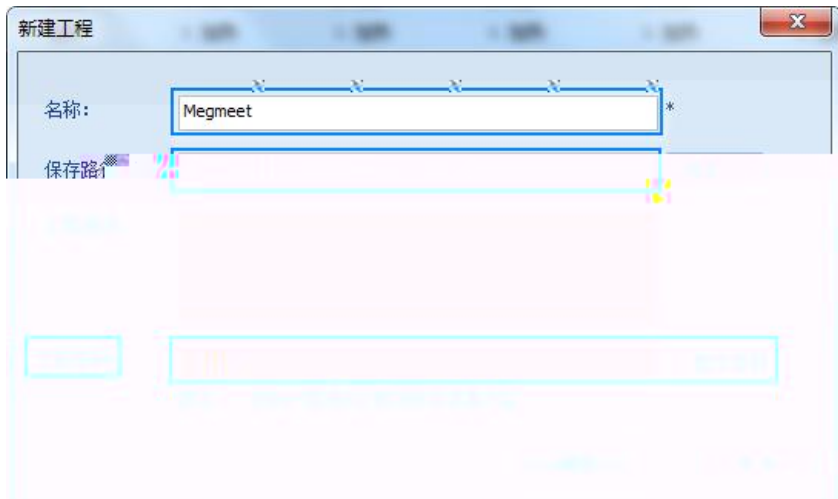
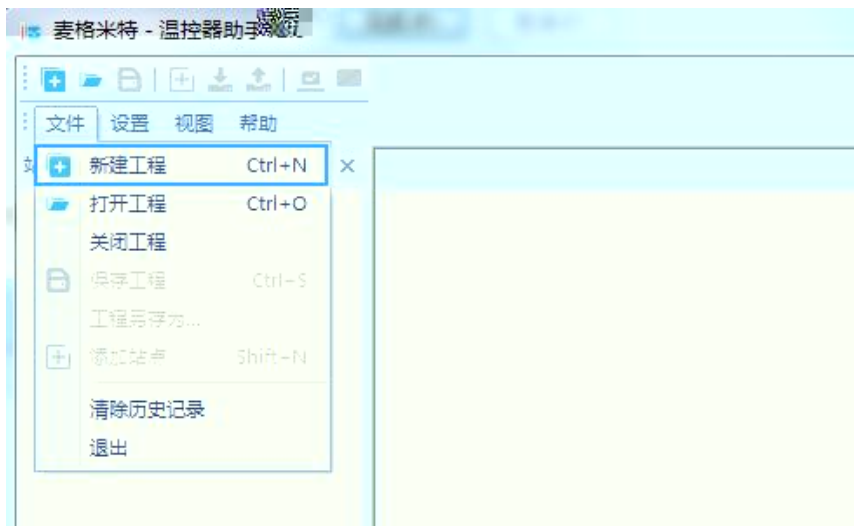
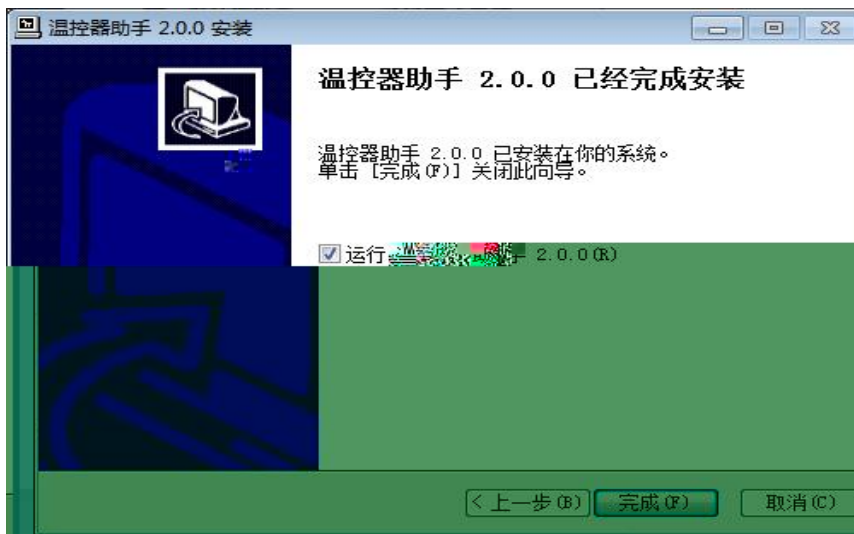

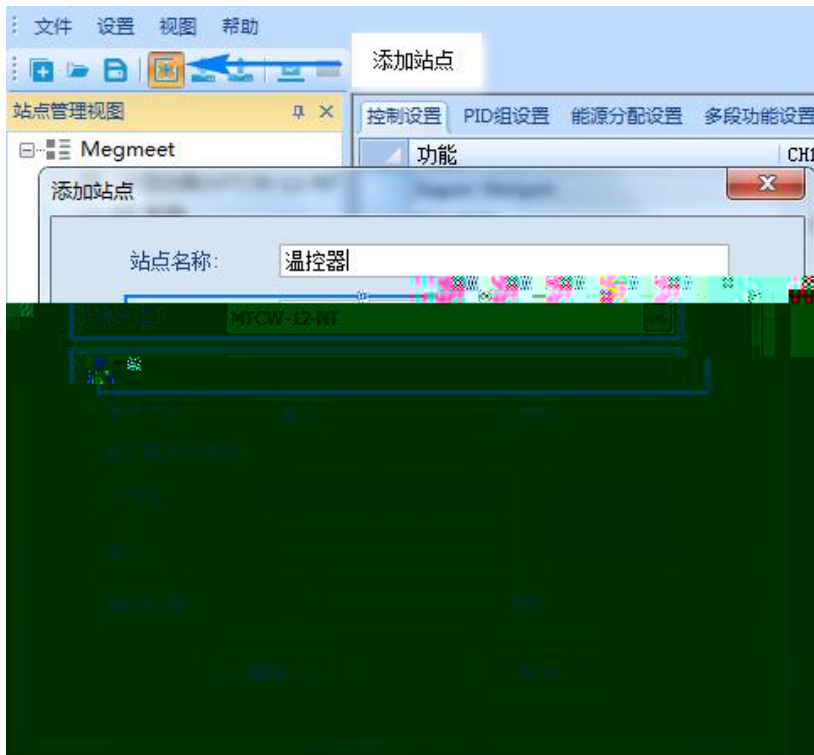

### 修改站点

站点名称:

设备类型:

站号:

通讯方式:  串口  以太网

温控模块IP地址

IP地址:

端口:

超时时间:  微秒

站点管理视图 MTC11

1#11(MTCW-12-NT)

目录名: 配置

项目名: 控制设置

功能	CH1	CH2	CH3
<b>Input-Output</b>			
输入类型	1. R型, 范围:...	1. R型, 范围:...	1. R型, 范围:...
<b>BASIC</b>			
设定值 (SV)	1000	1000	1000
控制输出周期 (s/100ms)	2	2	2
控温对象特性	0. 慢速升降温	0. 慢速升降温	0. 慢速升降温
控制方式	0. 手动	1. ON/OFF	2. PID
加热/冷却操作	1. 加热	1. 加热	1. 加热
加热冷却交叠/不感带	0	0	0
欠调节抑制系数	10	10	10
手动输出设定值 (%)	500	0	0
调节灵敏度设置	100	100	100
自整定偏差设置	0	0	0
<b>PID</b>			
PID组选择	1. 第2组	1. 第2组	2. 第3组
PID输出上限设置	1000	1000	1000
PID输出下限设置	0	0	0
<b>FUNCTION</b>			
一阶延迟数字滤波设置 (s)	0	0	0
D0校正0数字量	0	0	0
D1校正1数字量	2000	2000	2000
A0校正0模拟量	0	0	0
A1校正1模拟量	2000	2000	2000
<b>BASIC</b>			
控制开始/停止	0. 停止	0. 停止	0. 停止

组名

控制设置			
功能	CH1	CH2	CH3
<b>Input-Output</b>			
输入类型	0. 无	0. 无	0. 无
设定值 (SV)	0	0	0
控制输出周期 (s/100ms)	2	2	2
控温对象特性	0. 慢速升降温	0. 慢速升降温	0. 慢速升降温
控制方式	2. PID	2. PID	2. PID
加热/冷却操作	1. 加热	1. 加热	1. 加热
加热冷却交叠/不感带	0	0	0
欠调节抑制系数	10	10	10
手动输入设定值 (%)	- U	- U	- U
调节灵敏度设置	100	100	100
自整定偏差设置	0	0	0

控制设置			
功能	CH1	CH2	CH3
<b>PID组: 1</b>			
[P]比例带 (%)	30	30	30
[I]积分时间 (s)	240	240	240
[D]微分时间 (s)	60	60	60
[C]冷却侧 (%)	30	30	30

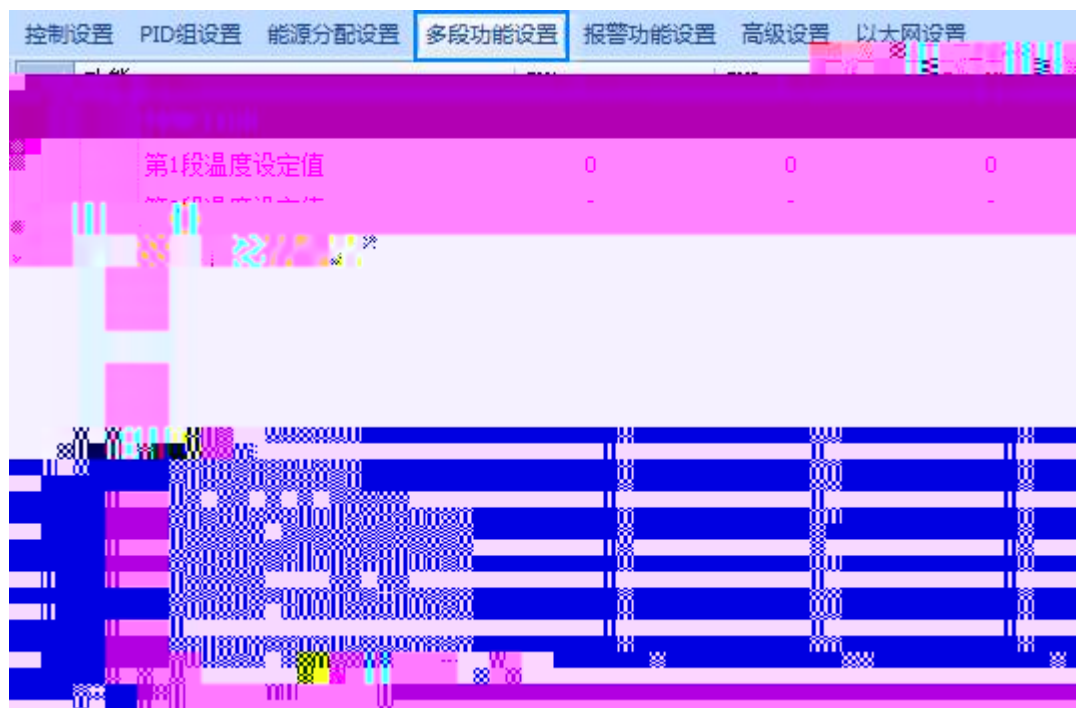
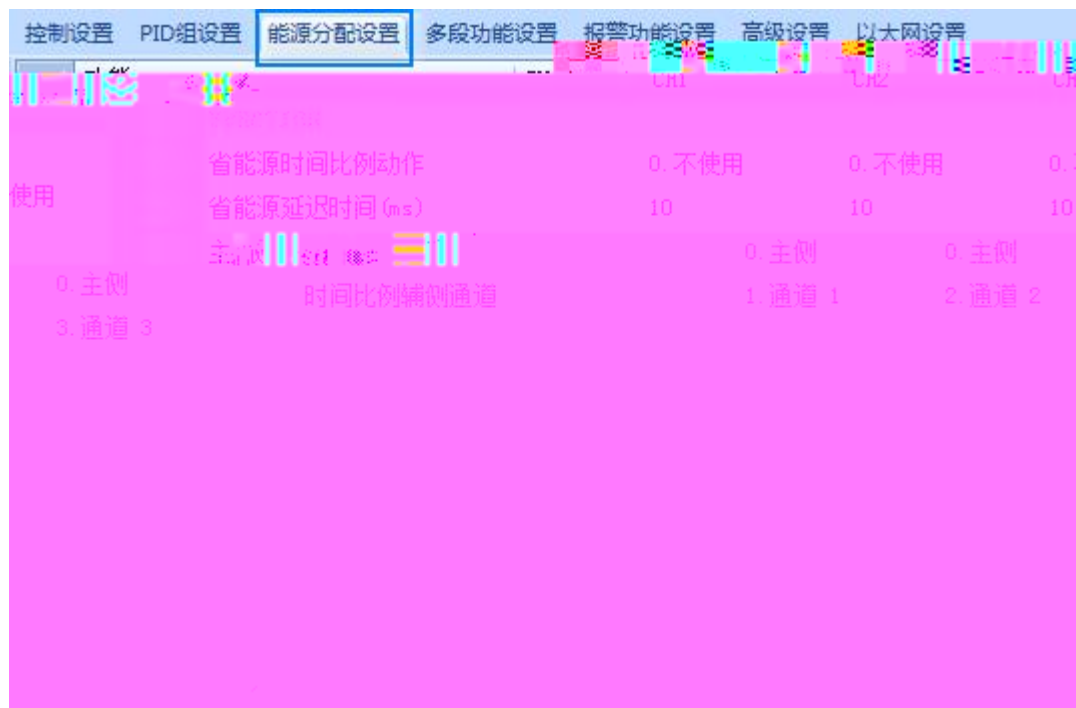

控制设置 PID组设置 能源分配设置 多段功能设置 **报警功能设置** 高级设置 以太网设置

报警1模式设置 0:无  
报警2模式设置 0:无  
报警3模式设置 0:无  
报警4模式设置 0:无

报警死区设置 10  
报警延迟次数 0

功能	CH1	CH2	CH3
<b>FUNCTION</b>			
报警 1 设定值	0	0	0
报警 2 设定值	0	0	0
报警 3 设定值	0	0	0
报警 4 设定值	0	0	0
报警时操作量选择	0. 不操作	0. 不操作	0. 不操作
报警时的操作量	0	0	0

控制设置 PID组设置 能源分配设置 多段功能设置 报警功能设置 **高级设置** 以太网设置

功能	CH1	CH2	CH3
<b>PID</b>			
自整定算法	0. 常规	0. 常规	0. 常规
控制算法	0. 增量式 PID	0. 增量式 PID	0. 增量式 I
比例带调整系数 (加热侧)	100	100	100
积分时间调整系数 (加热侧)	100	100	100
微分时间调整系数 (加热侧)	100	100	100
比例带调整系数 (冷却侧)	100	100	100
积分时间调整系数 (冷却侧)	100	100	100
微分时间调整系数 (冷却侧)	100	100	100
设定变化率限幅上升 (min)	0	0	0
设定变化率限幅下降 (min)	0	0	0
区域动作	0. 不使用	0. 不使用	0. 不使用

控制设置 PID组设置 能源分配设置 多段功能设置 报警功能设置 高级设置 **以太网设置**

Modbus协议: Modbus TCP

通讯模式: TCP服务器模式

网络设置

IP地址: 192 . 168 . 1 . 100

子网掩码: 255 . 255 . 255 . 0

默认网关: 192 . 168 . 1 . 1

端口: 8080

远端网络设置

IP地址: 192 . 168 . 1 . 200

端口: 8080

远端模块设置

PWM输出起始地址: 0

I0输入开关: 无输入

I0输入起始地址: 1200

控制设置 PID组设置 能源分配设置 多段功能设置 报警功能设置 高级设置 以太网设置 **电流检测**

功能	CH1	CH2	CH3
CT动作	0. 始终检测电流	0. 始终检测电流	0. 始终检测电流
CT测量等待时间 (ms)	30	30	30
CT匝数	100	100	100
CT电流穿过次数	1	1	1

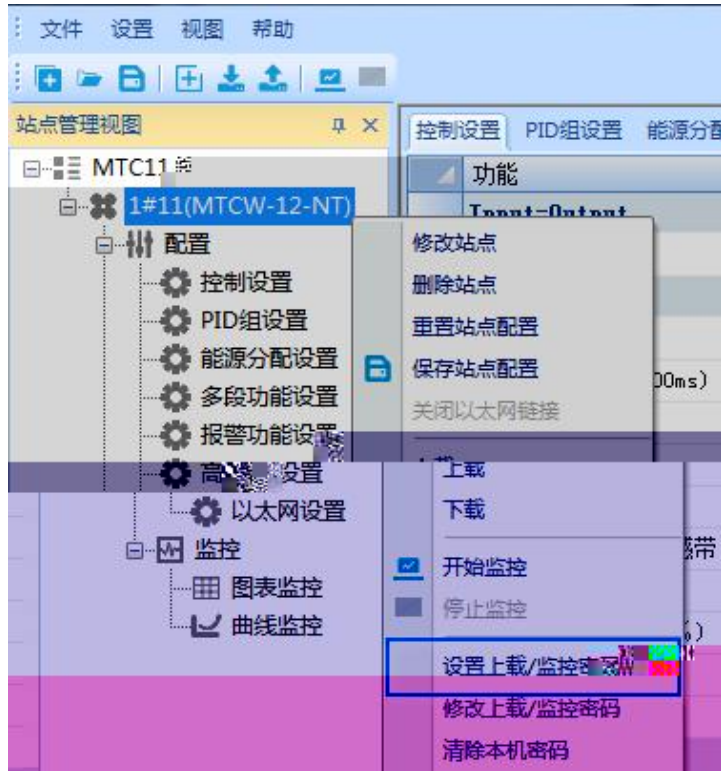

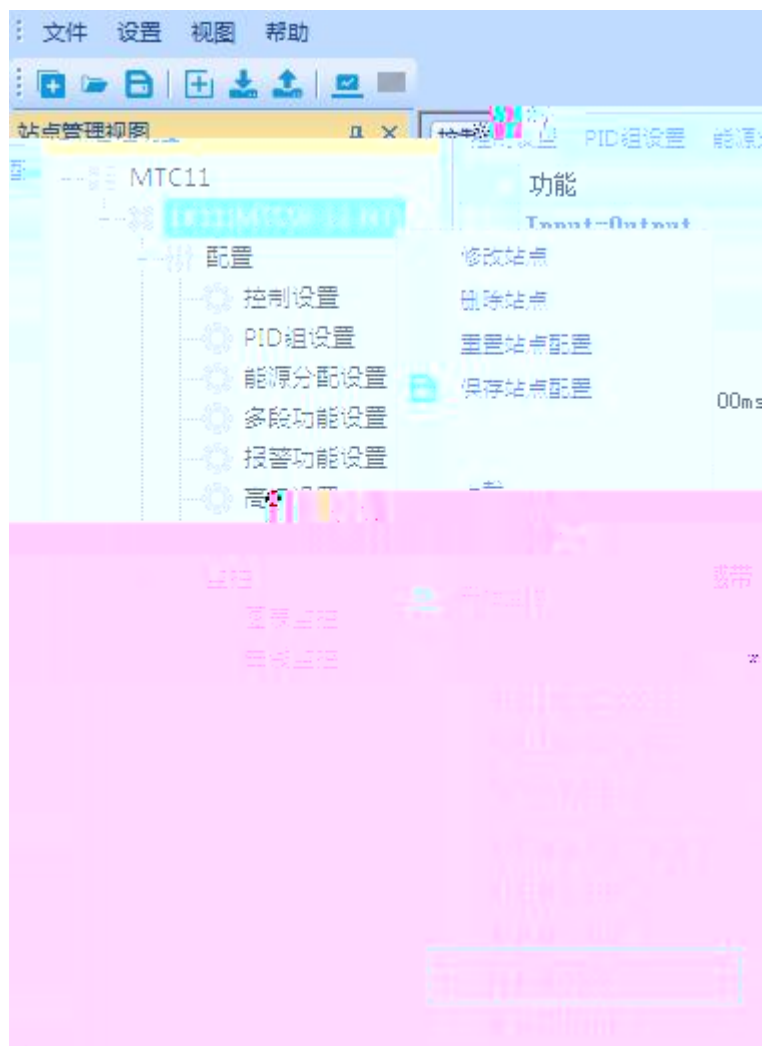

---

---







---







---

--	--	--	--	--

--	--	--	--	--	--

--	--	--	--	--	--

--	--	--	--	--	--

---



---